

SEZIONE SCAVI TIPO PER TUBI IN PVC SERIE SNA8-SDR4 POSATI IN SABBIA
(acque reflue dall'impianto di prerattamento della discarica)

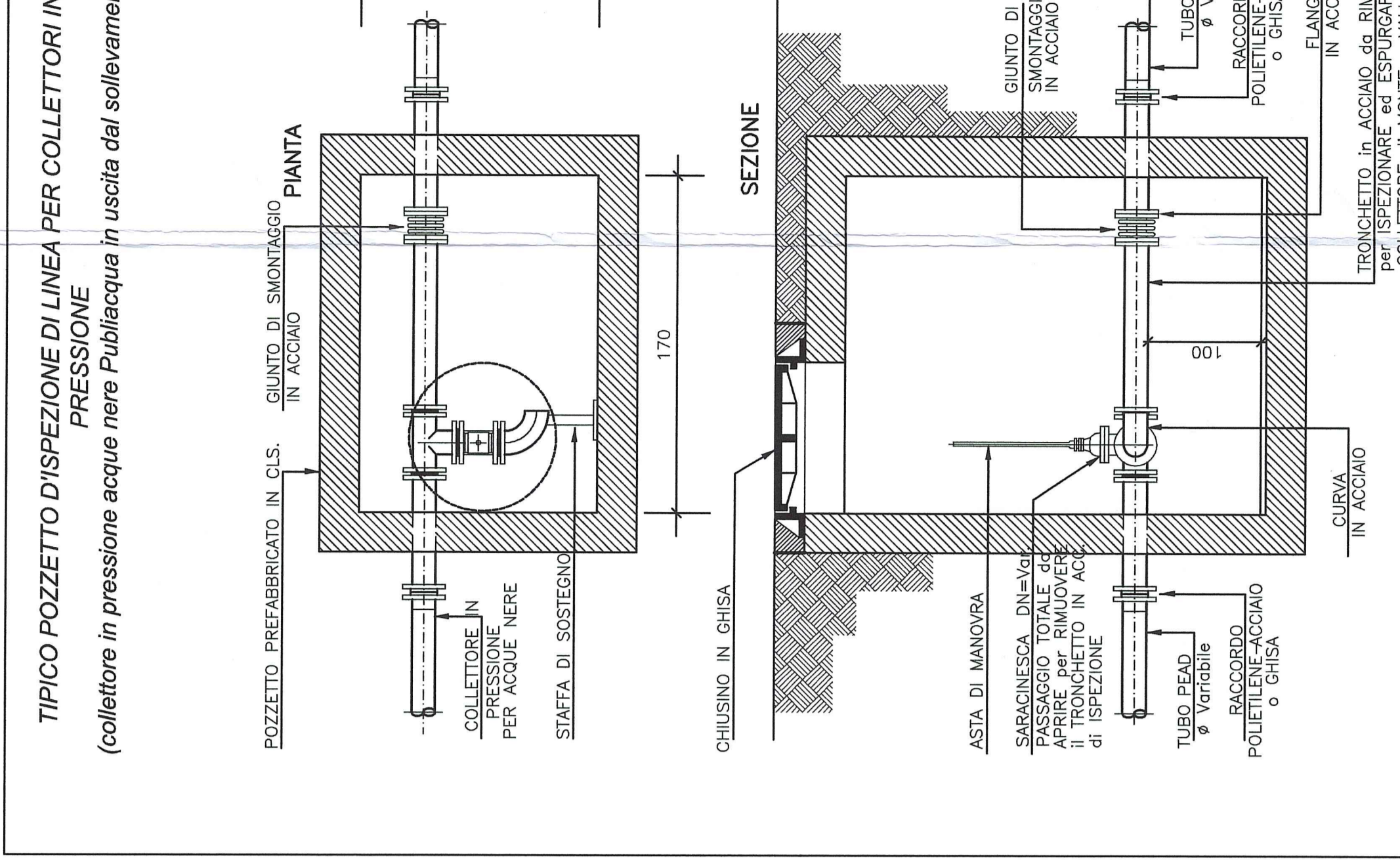

SEZIONE SCAVI TIPO PER TUBAZIONI IN POLIETILENE
(acque nere dall'impianto di idraturazione fanghi - condotta in pesad per 100 pr16 Desi.200 mm)

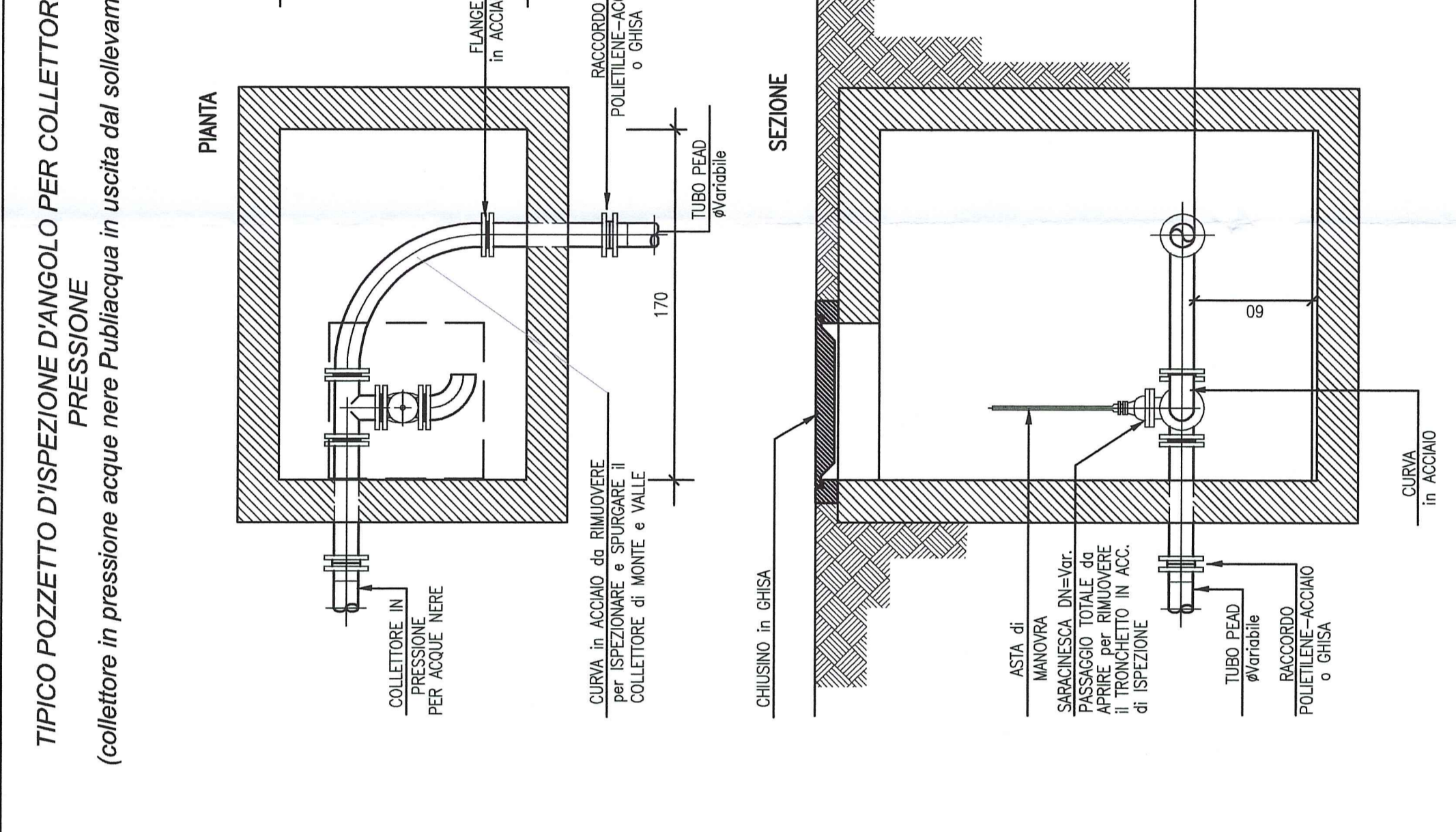

POZZETTO PER ACQUE REFLUE DALL'IMPIANTO DI PRETRATTAMENTO DELLA DISCARICA. PIANTA CIRCOLARE Ø 800 PER TUBI Ø DA 160 A 315 mm

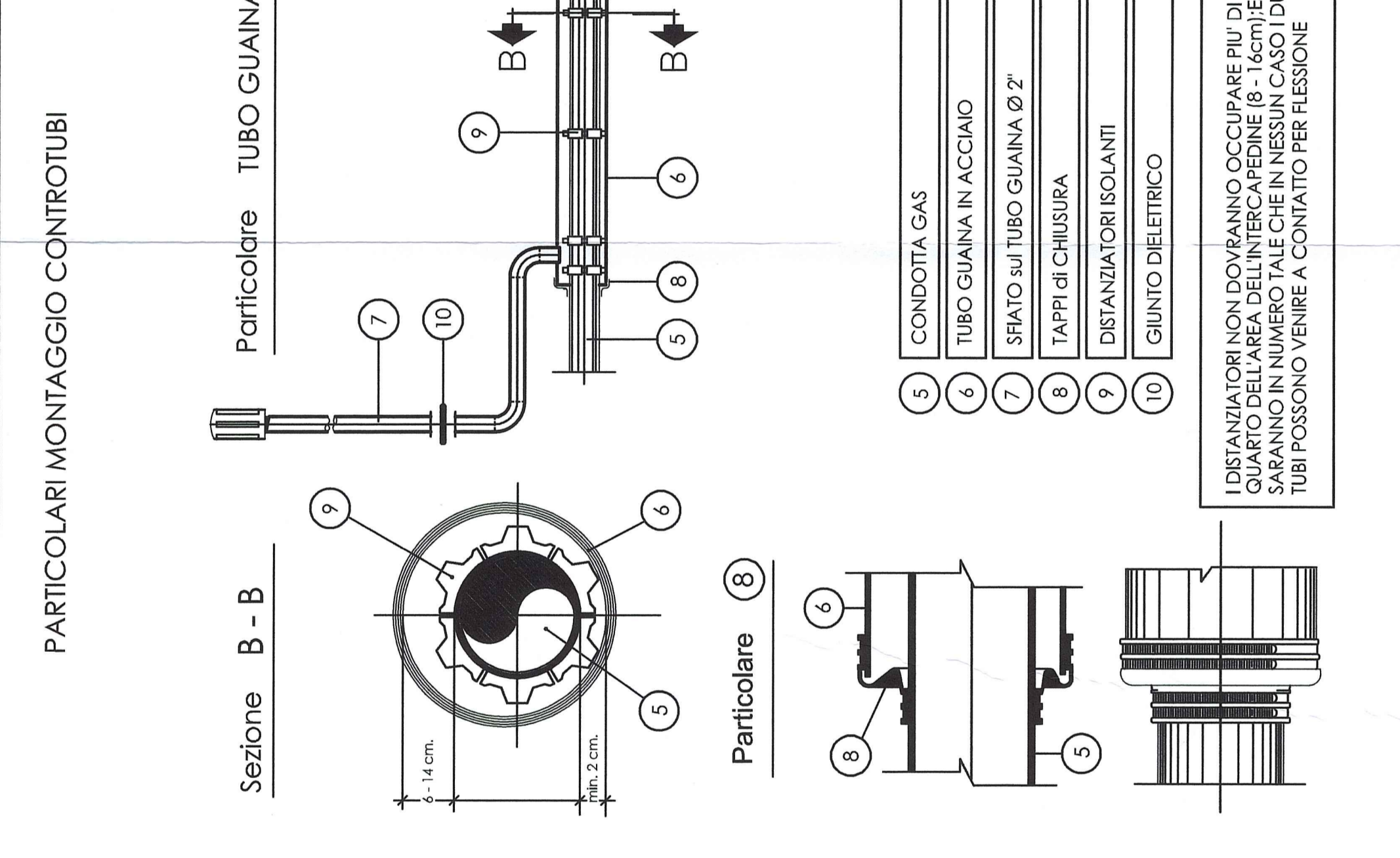

POZZETTO PER ACQUE REFLUE DALL'IMPIANTO DI PRETRATTAMENTO DELLA DISCARICA. PIANTA CIRCOLARE Ø 800 PER TUBI Ø DA 160 A 315 mm

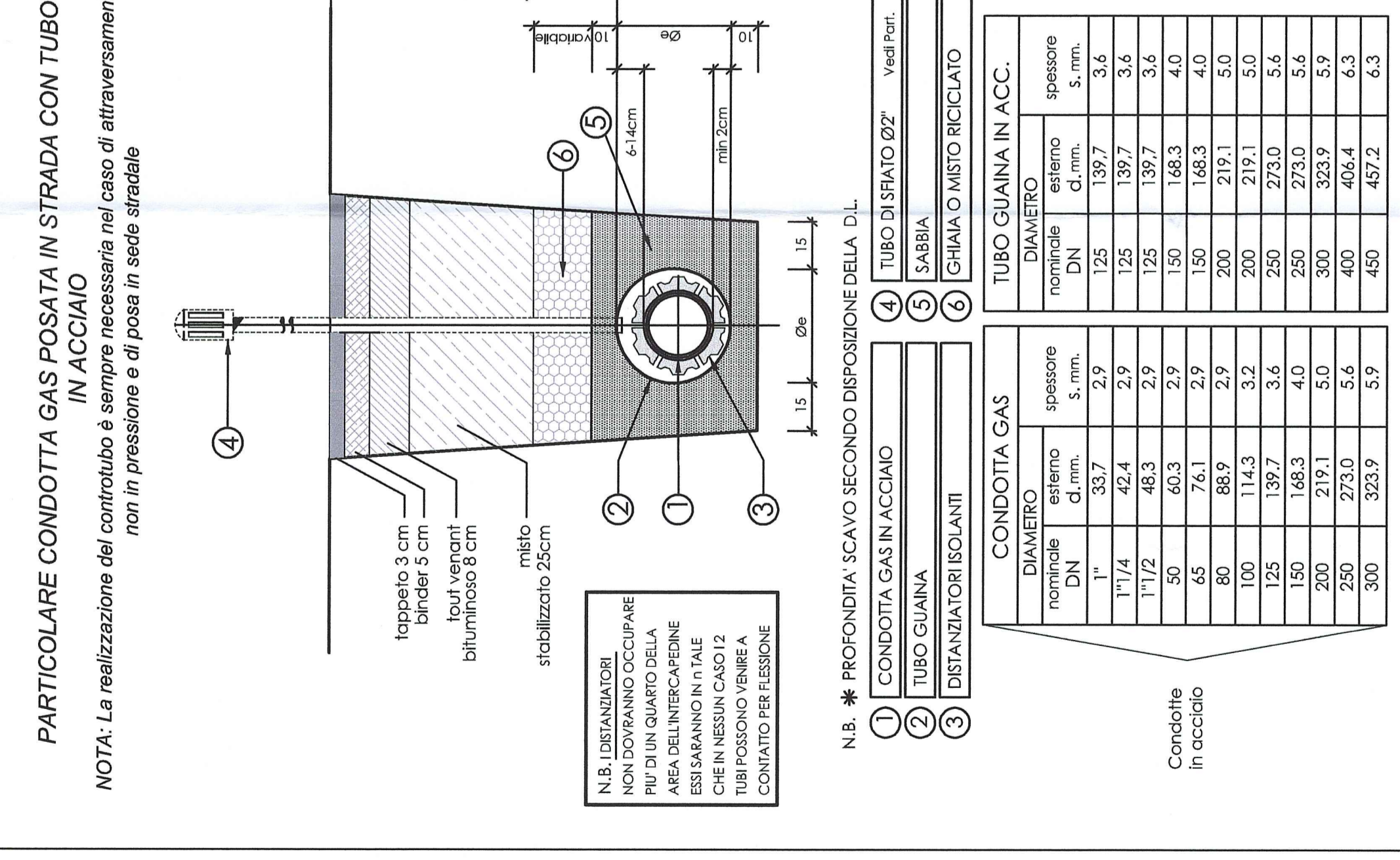

POZZETTO PER ACQUE REFLUE DALL'IMPIANTO DI PRETRATTAMENTO DELLA DISCARICA. PIANTA CIRCOLARE Ø 800 PER TUBI Ø DA 160 A 315 mm

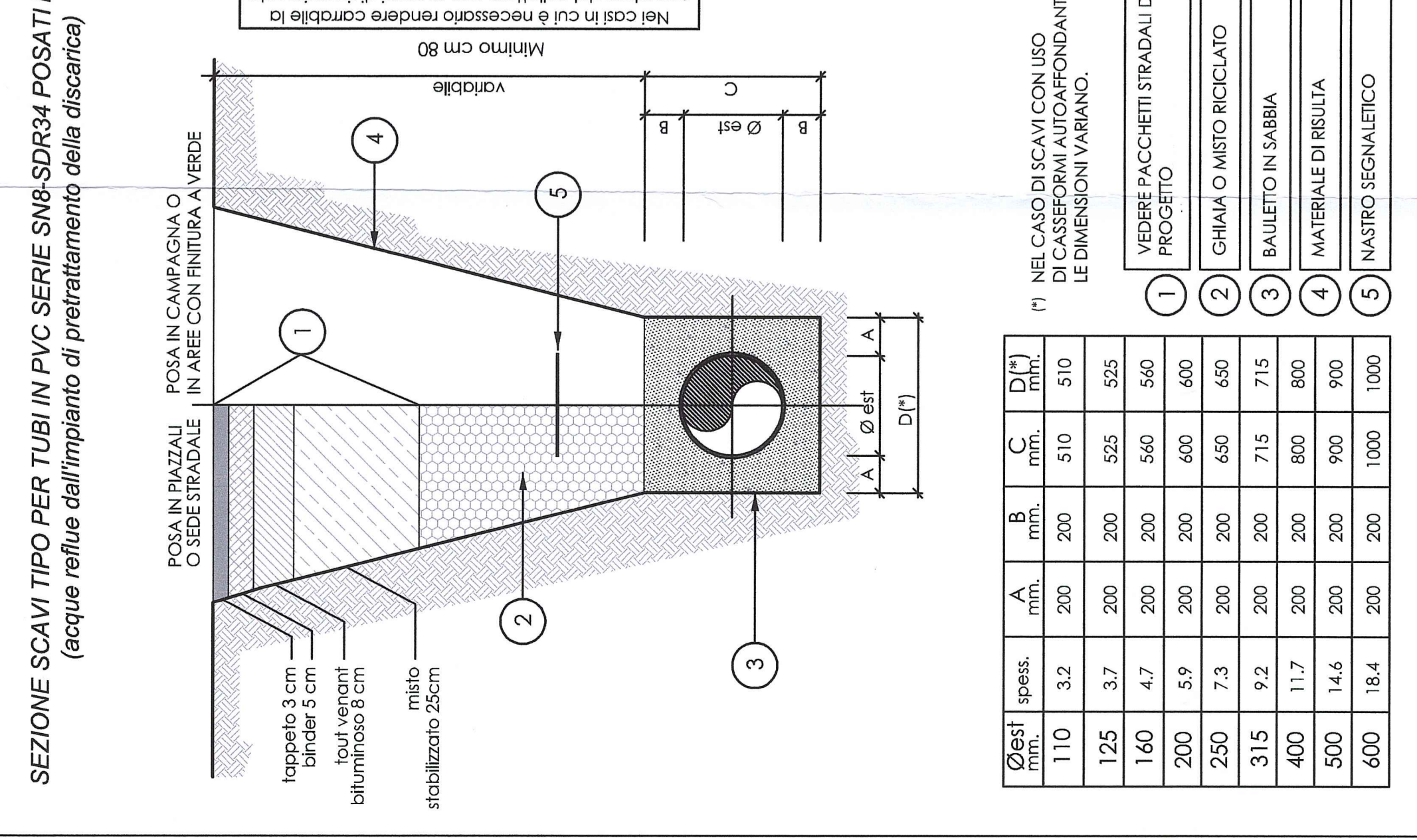

SEZIONE DI SCAVO TIPO PER TUBI IN GHISA POSATI IN SABBIA
(Fangogadro di Publilacqua - n.3 tubi in ghisa sferoidale)

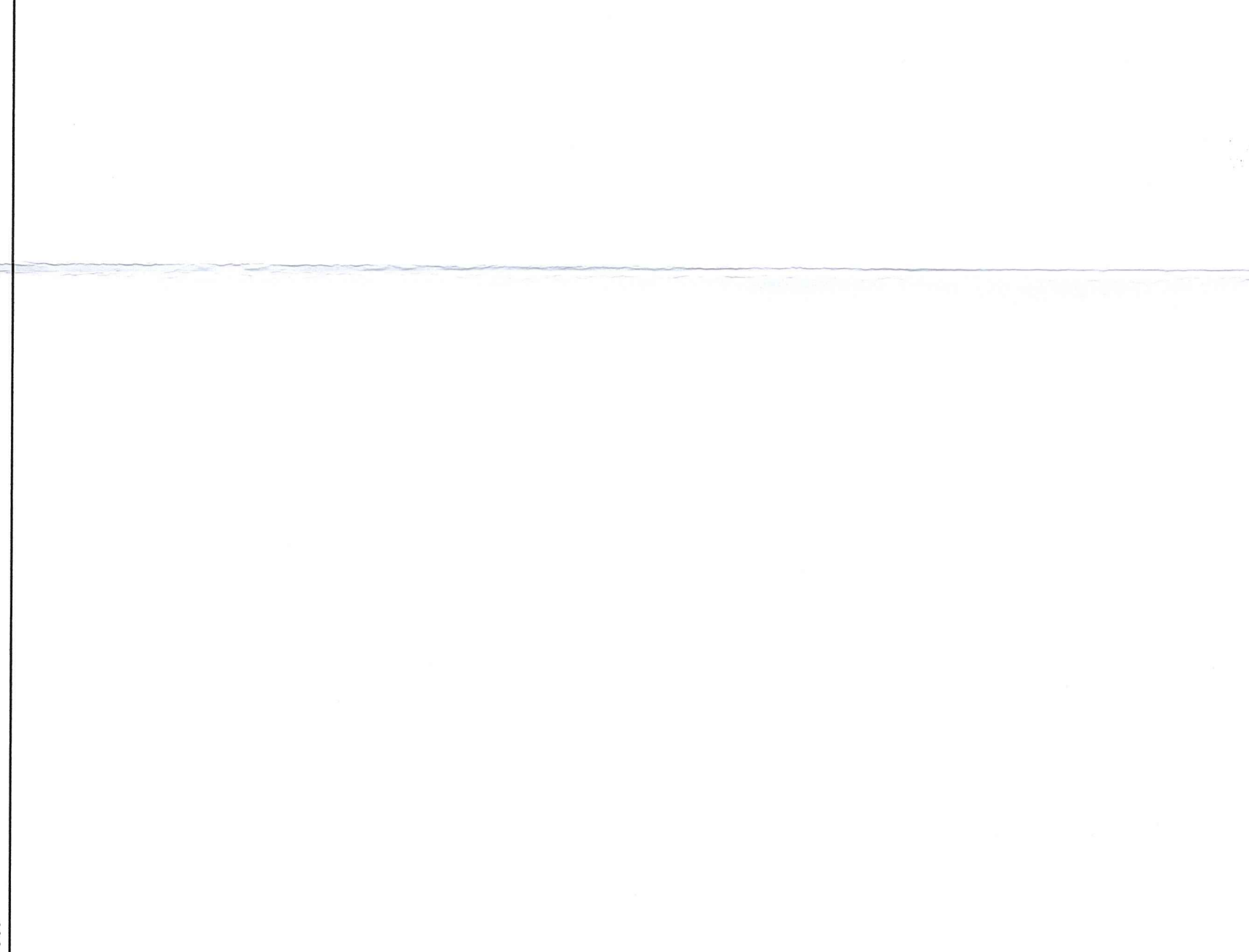

SEZIONE DI SCAVO TIPO PER TUBI IN GHISA POSATI IN SABBIA
(Fangogadro di Publilacqua - n.3 tubi in ghisa sferoidale)

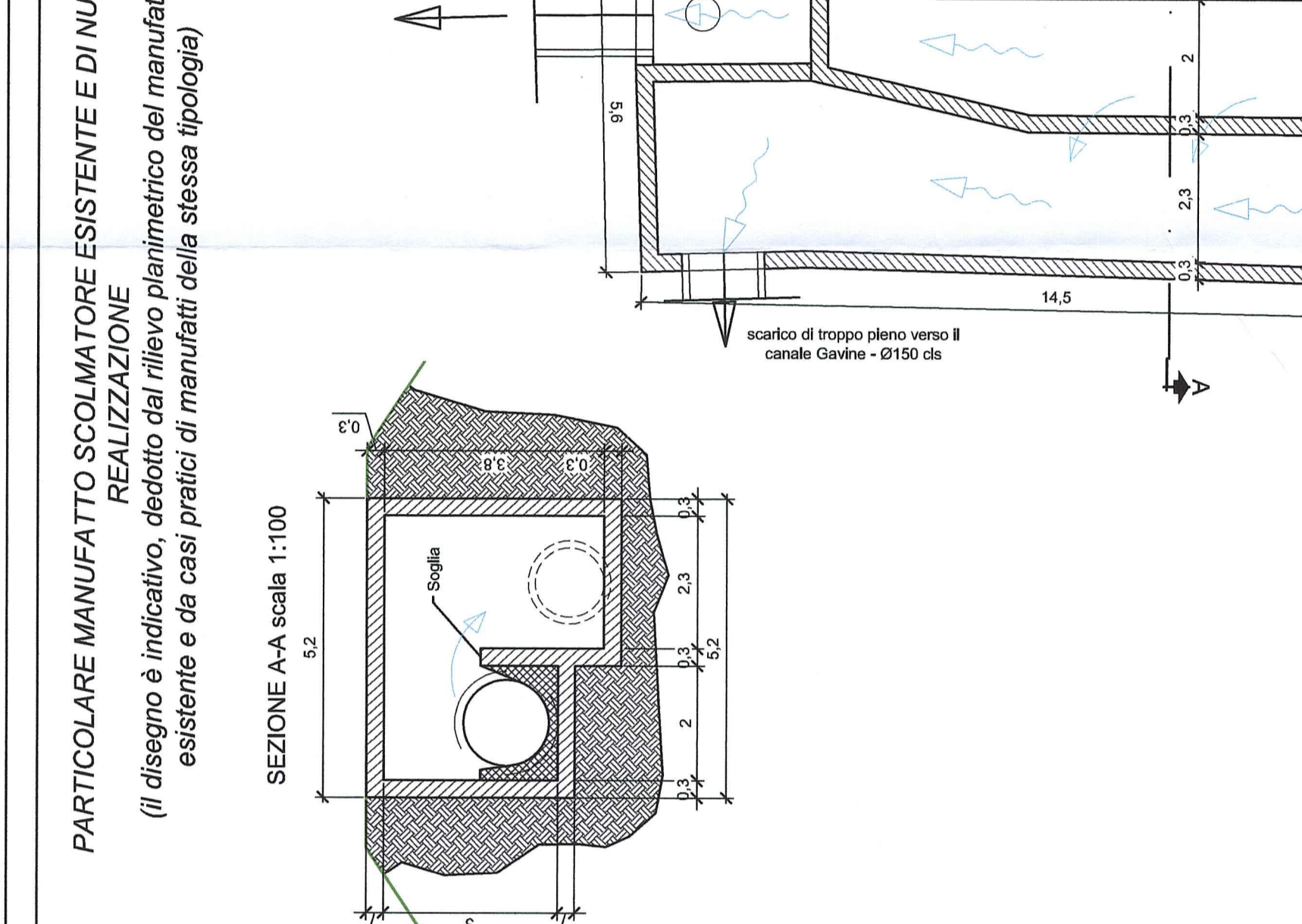

SEZIONE DI SCAVO TIPO PER TUBI IN GHISA POSATI IN SABBIA
(Fangogadro di Publilacqua - n.3 tubi in ghisa sferoidale)

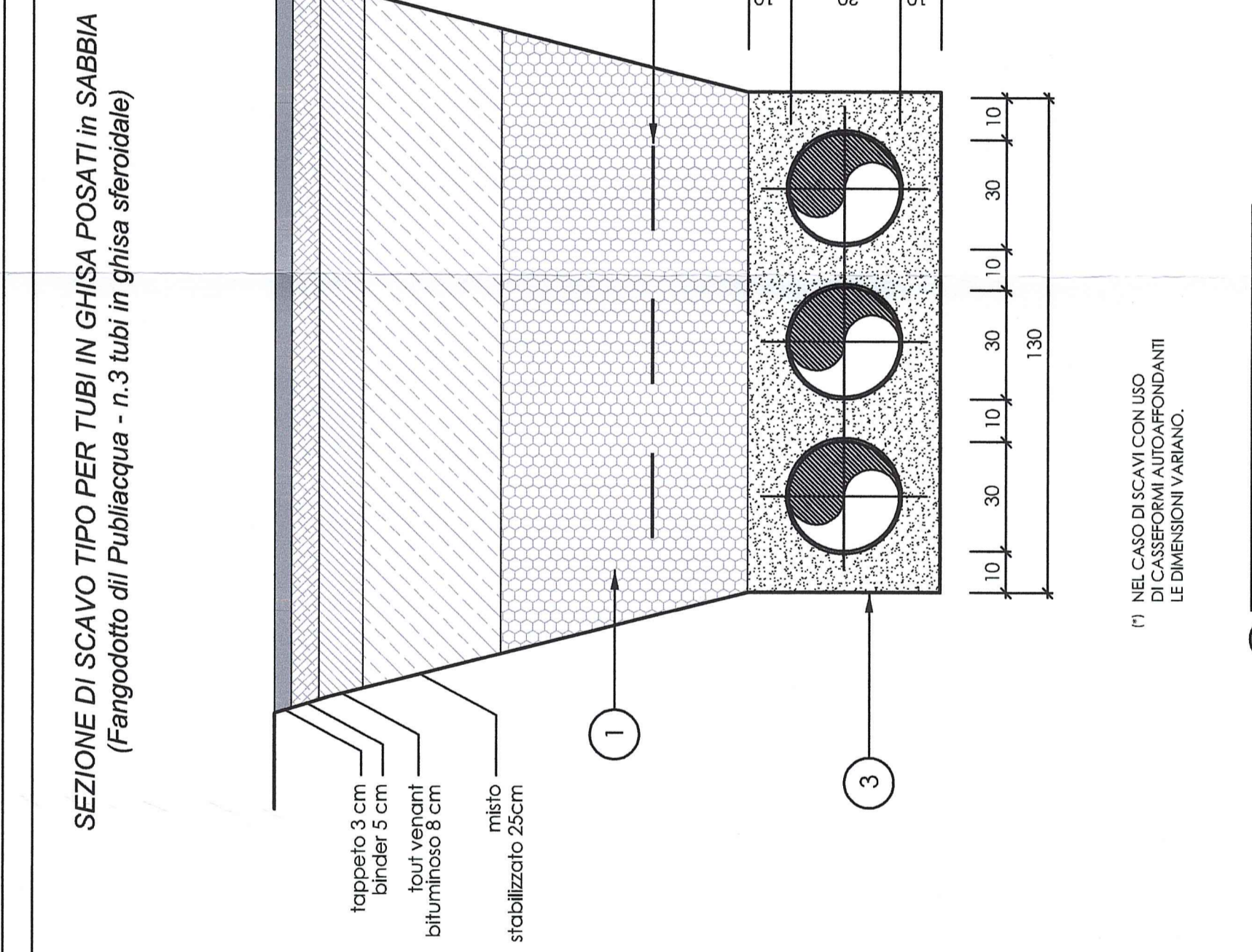

SEZIONE DI SCAVO TIPO PER TUBI IN GHISA POSATI IN SABBIA
(Fangogadro di Publilacqua - n.3 tubi in ghisa sferoidale)

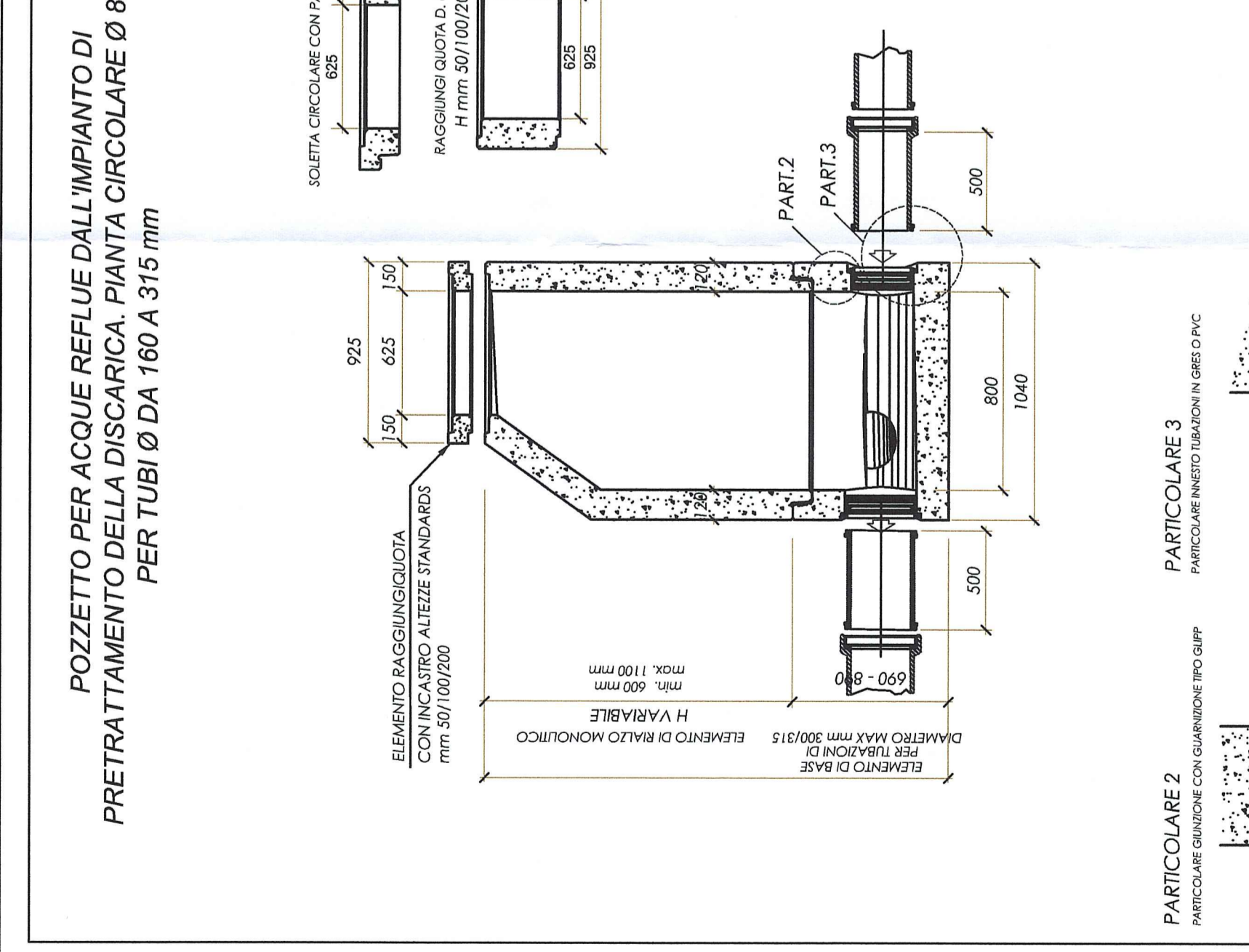

SEZIONE DI SCAVO TIPO PER TUBI IN GHISA POSATI IN SABBIA
(Fangogadro di Publilacqua - n.3 tubi in ghisa sferoidale)

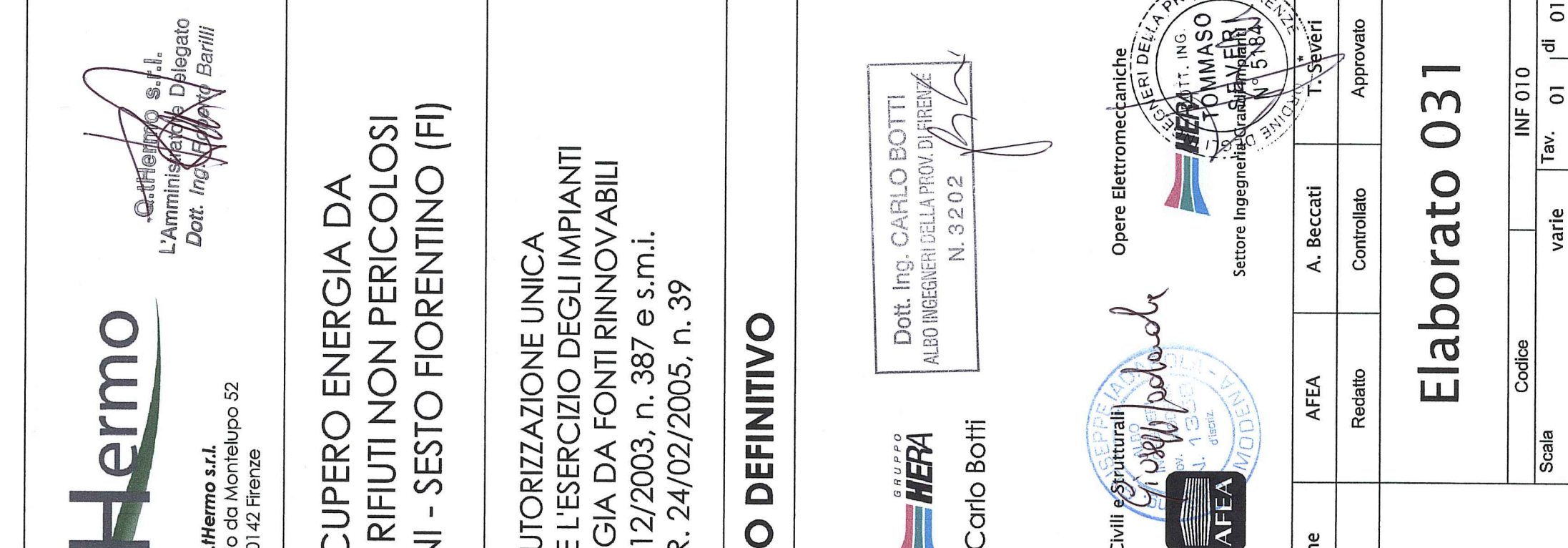
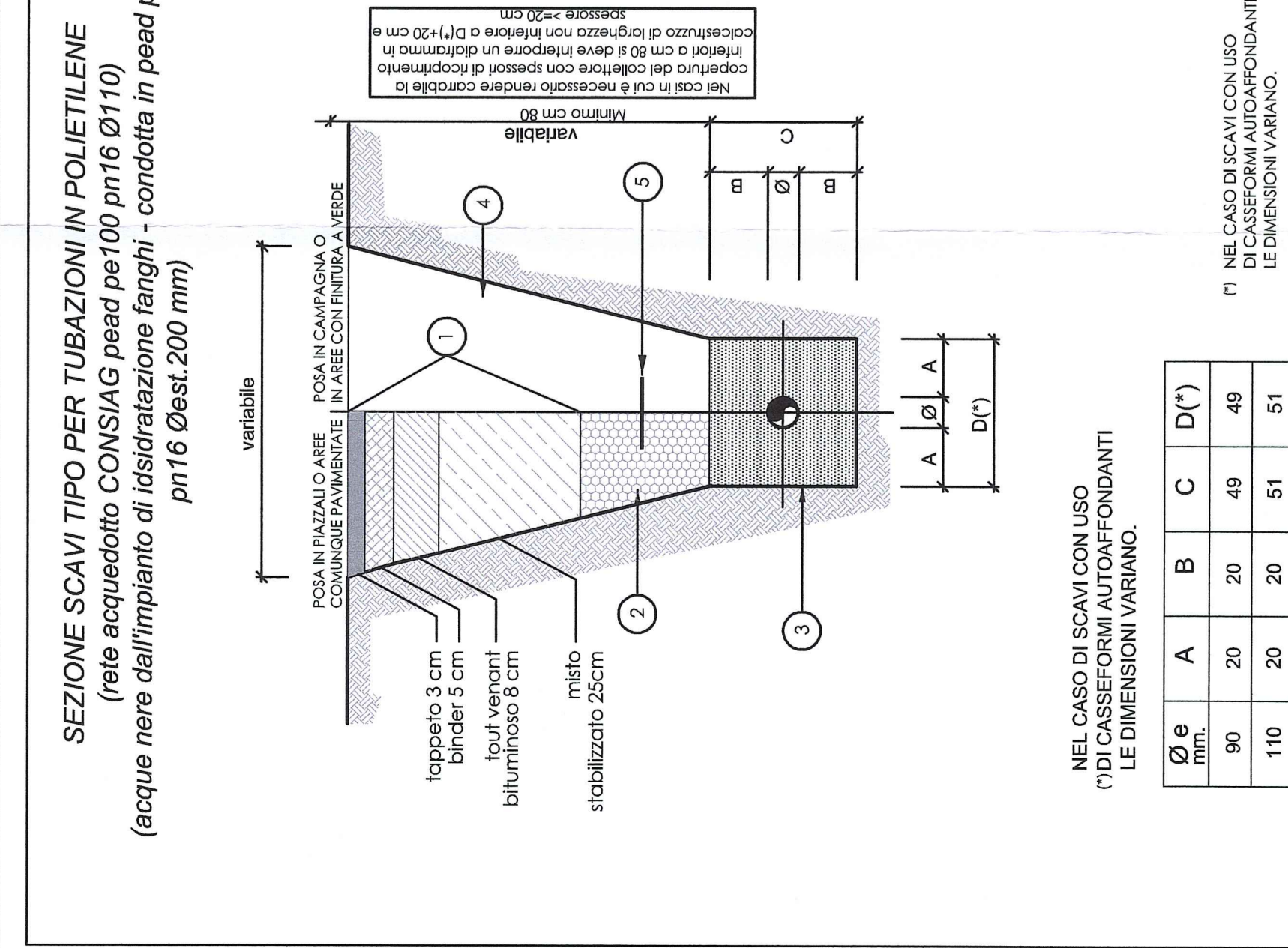

SEZIONE DI SCAVO TIPO PER TUBI IN GHISA POSATI IN SABBIA
(Fangogadro di Publilacqua - n.3 tubi in ghisa sferoidale)

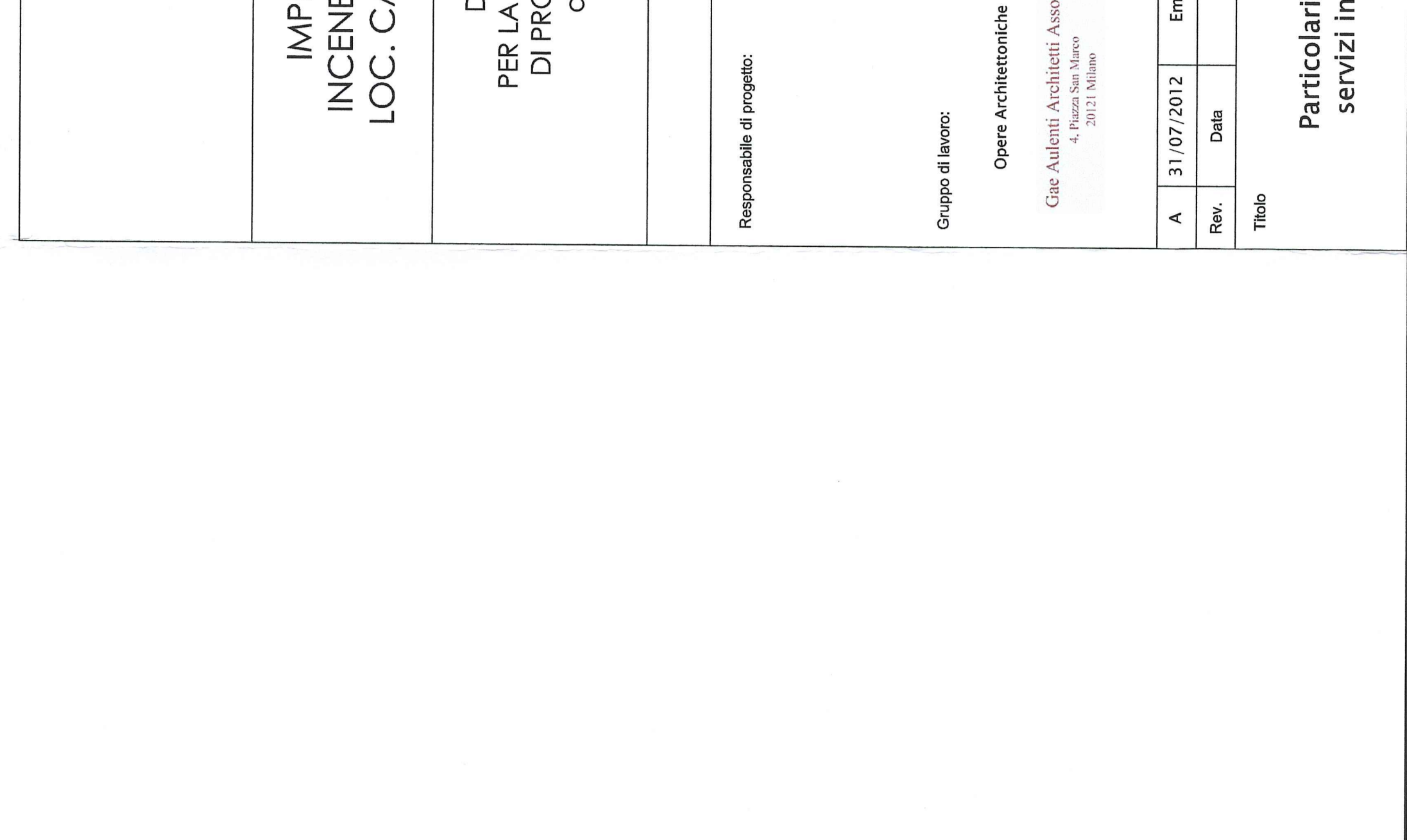

SEZIONE DI SCAVO TIPO PER TUBI IN GHISA POSATI IN SABBIA
(Fangogadro di Publilacqua - n.3 tubi in ghisa sferoidale)



SEZIONE DI SCAVO TIPO PER TUBI IN GHISA POSATI IN SABBIA
(Fangogadro di Publilacqua - n.3 tubi in ghisa sferoidale)

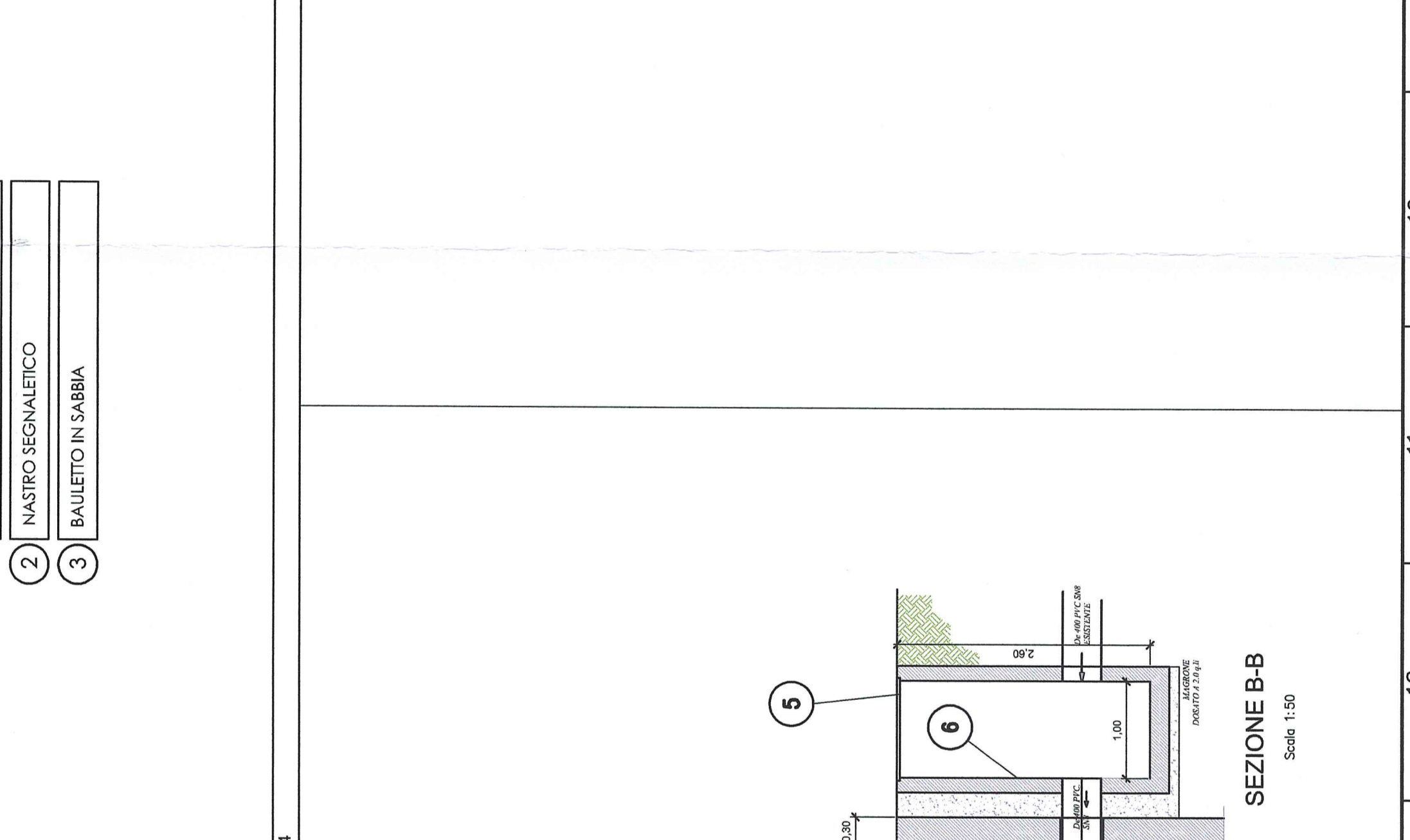

SEZIONE DI SCAVO TIPO PER TUBI IN GHISA POSATI IN SABBIA
(Fangogadro di Publilacqua - n.3 tubi in ghisa sferoidale)

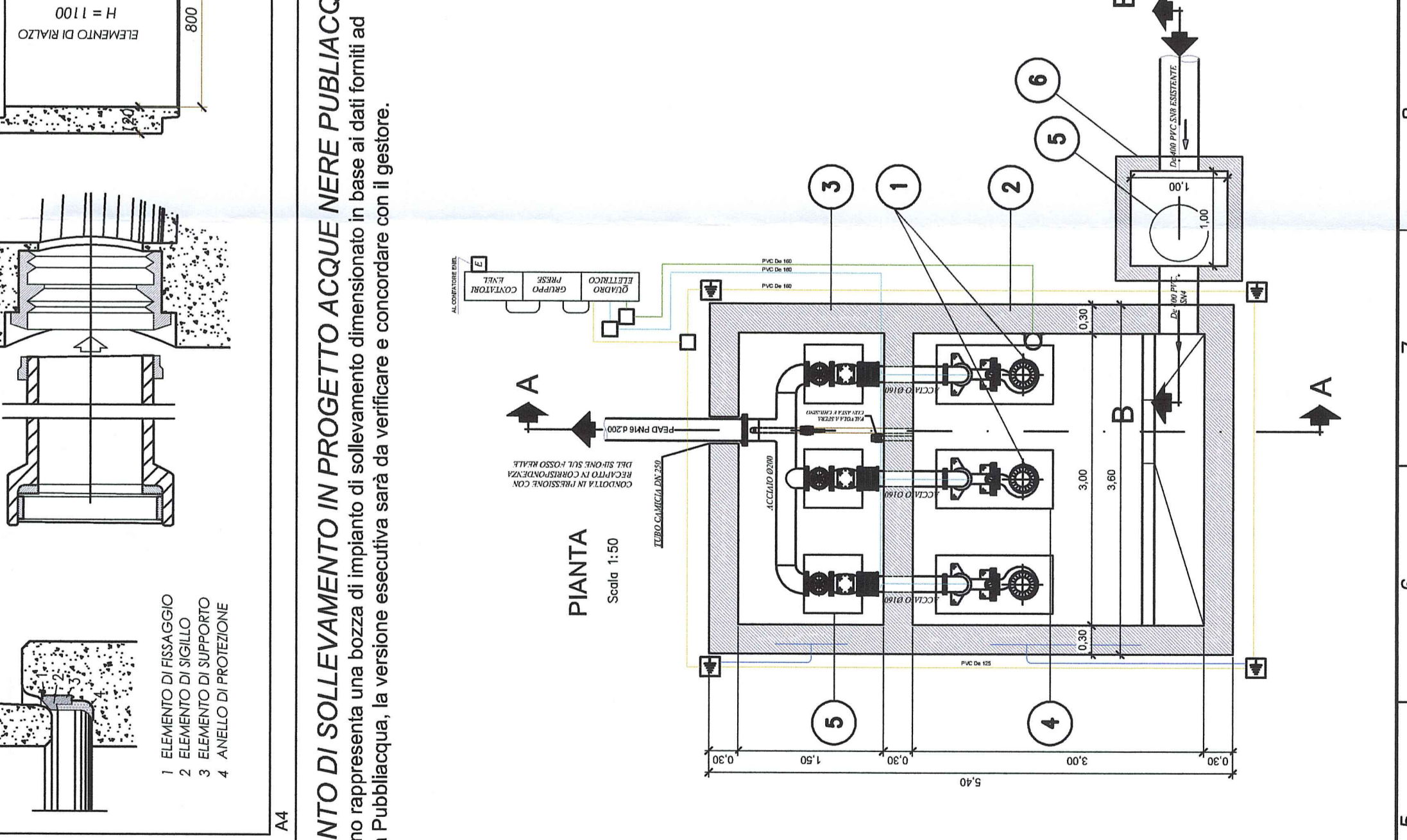

SEZIONE DI SCAVO TIPO PER TUBI IN GHISA POSATI IN SABBIA
(Fangogadro di Publilacqua - n.3 tubi in ghisa sferoidale)

